

Dell Inspiron 15/15R

Vlasnički priručnik

Model računala: Inspiron 3521/5521/5537

Regulatorni model: P28F

Regulatorni tip: P28F001/P28F003



Napomene, oprezi i upozorenja



NAPOMENA: NAPOMENA ukazuje na važne informacije koje vam pomažu da koristite svoje računalo na bolji način.



OPREZ: OPREZ ukazuje na moguće oštećenje hardvera ili gubitak podataka u slučaju da se ne poštuju upute.



UPOZORENJE: UPOZORENJE ukazuje na moguće oštećenje imovine, tjelesne ozljede ili smrt.

© 2012–2013 Dell Inc.

Zaštitni znakovi korišteni u tekstu: Dell™, logotip DELL i Inspiron™ su zaštitni znakovi tvrtke Dell Inc.; Microsoft®, Windows®, logotip gumba Windows start su ili zaštitni znakovi ili registrirani trgovački znakovi tvrtke Microsoft Corporation u SAD i/ili drugim zemljama; Bluetooth® je registrirani zaštitni znak u vlasništvu tvrtke Bluetooth SIG, Inc., a tvrtka Dell Inc. koristi ga pod licencom.

Sadržaj

Prije nego počnete	7
Isključite računalo i priključene uređaje	7
Sigurnosne upute	8
Preporučeni alati	8
Nakon rada na unutrašnjosti računala	9
Uklanjanje baterije	10
Postupak	10
Ponovno postavljanje baterije	11
Postupak	11
Uklanjanje memorijskog(ih) modula	12
Predradnje	12
Postupak	12
Ponovno postavljanje memorijskog(-ih) modula	14
Postupak	14
Nakon zamjene	14
Uklanjanje sklopa optičkog pogona	15
Predradnje	15
Postupak	15
Ponovno postavljanje sklopa optičkog pogona	17
Postupak	17
Nakon zamjene	17
Uklanjanje sklopa tvrdog pogona	18
Predradnje	18
Postupak	18

Ponovno postavljanje sklopa tvrdog diska	20
Postupak	20
Nakon zamjene	20
Uklanjanje tipkovnice	21
Predradnje	21
Postupak	21
Ponovno postavljanje tipkovnice	23
Postupak	23
Nakon zamjene	23
Uklanjanje oslonca za ruku	24
Predradnje	24
Postupak	24
Ponovno postavljanje oslonca za ruku	27
Postupak	27
Nakon zamjene	27
Uklanjanje mini-kartice za bežičnu vezu	28
Predradnje	28
Postupak	28
Ponovno postavljanje mini-kartice za bežičnu vezu	30
Postupak	30
Nakon zamjene	30
Uklanjanje I/O ploče	31
Predradnje	31
Postupak	32
Ponovno postavljanje I/O ploče	33
Postupak	33
Nakon zamjene	33
Uklanjanje matične ploče	34
Predradnje	34
Postupak	35

Ponovno postavljanje matične ploče	37
Postupak	37
Nakon zamjene	37
Upisivanje Servisne oznake u program za postavljanje sustava	37
Uklanjanje baterije na matičnoj ploči	38
Predradnje	38
Postupak	39
Ponovno postavljanje baterije na matičnu ploču	40
Postupak	40
Nakon zamjene	40
Uklanjanje sklopa hladila	41
Predradnje	41
Postupak	42
Ponovno postavljanje sklopa hladila	43
Postupak	43
Nakon zamjene	43
Uklanjanje ventilatora	44
Predradnje	44
Postupak	45
Ponovno postavljanje ventilatora	46
Postupak	46
Nakon zamjene	46
Uklanjanje zvučnika	47
Predradnje	47
Postupak	48
Ponovno postavljanje zvučnika	50
Postupak	50
Nakon zamjene	50

Uklanjanje sklopa zaslona	51
Predradnje	51
Postupak	52
Ponovno postavljanje sklopa zaslona	54
Postupak	54
Nakon zamjene	54
Uklanjanje okvira zaslona	55
Predradnje	55
Postupak	56
Ponovno postavljanje okvira zaslona	57
Postupak	57
Nakon zamjene	57
Uklanjanje šarki zaslona	58
Predradnje	58
Postupak	59
Ponovno postavljanje šarki zaslona	60
Postupak	60
Nakon zamjene	60
Uklanjanje ploče zaslona	61
Predradnje	61
Postupak	62
Ponovno postavljanje ploče zaslona	64
Postupak	64
Nakon zamjene	64
Uklanjanje modula kamere	65
Predradnje	65
Postupak	66
Ponovno postavljanje modula kamere	67
Postupak	67
Nakon zamjene	67
Ažuriranje BIOS-a Flash postupkom	68

Isključite računalo i priključene uređaje



OPREZ: Kako biste izbjegli gubitak podataka, prije nego isključite računalo spremite i zatvorite sve otvorene datoteke i zatvorite sve otvorene programe.









- 1 Spremite i zatvorite sve otvorene datoteke i zatvorite sve otvorene programe.
- 2 Slijedite upute za isključivanje računala na temelju operacijskog sustava koji je instaliran na vašem računalu.
 - *Windows 8:*
Pomaknite pokazivač miša u gornji desni ili donji desni kut zaslona kako biste otvorili bočnu padajuću traku i potom kliknite na **Postavke** → **Napajanje** → **Isključi**.
 - *Windows 7:*
Kliknite na **Start**  i kliknite na **Isključi**.
Microsoft Windows se isključuje i potom se isključuje računalo.
- 3 Odspojite računalo i sve priključene uređaje iz svih električnih izvora napajanja.
- 4 Odspojite sve telefonske kabele, mrežne kabele i priključene uređaje iz računala.
- 5 Pritisnite i držite gumb za uključivanje tijekom 5 sekundi nakon što računalo isključite iz zidne utičnice da biste uzemljili matičnu ploču.



NAPOMENA: Ako koristite drugačiji operativni sustav, pogledajte dokumentaciju operativnog sustava za upute o isključivanju.

Sigurnosne upute

Kako biste zaštitili vaše računalo od mogućih oštećenja i zbog vaše osobne zaštite, pridržavajte se slijedećih sigurnosnih uputa.

-  **UPOZORENJE:** Prije rada na unutrašnjosti računala pročitajte sigurnosne upute koje ste dobili s računalom. Dodatne sigurnosne informacije potražite na početnoj stranici za sukladnost sa zakonskim odredbama na dell.com/regulatory_compliance.
-  **UPOZORENJE:** Odspojite sve izvore napajanja prije otvaranja pokrova računala i ploča. Nakon što ste dovršili radove unutar računala, ponovno postavite sve pokrove, ploče i vijke prije priključivanja na izvor napajanja.
-  **OPREZ:** Za izbjegavanje oštećenja računala, osigurajte da je radna površina ravna i čista.
-  **OPREZ:** Za izbjegavanje oštećivanja komponenti i kartica, rukujte s njima tako da ih držite za rubove izbjegavajući dodirivati pinove i kontakte.
-  **OPREZ:** Samo kvalificirani servisni tehničar je ovlašten za uklanjanje pokrova računala i pristup bilo kojim komponentama unutar računala. Pogledajte sigurnosne upute za cjelovite informacije o sigurnosnim mjerama predostrožnosti, radovima unutar računala i zaštiti od elektrostatičkog pražnjenja.
-  **OPREZ:** Prije nego što dotaknete bilo koji dio u unutrašnjosti svog računala, uzemljite se dodirivanjem nebojane metalne površine, poput metalnog dijela na poleđini računala. Dok radite, povremeno dotaknite nebojanu metalnu površinu kako bi ispraznili statički elektricitet koji bi mogao oštetiti unutarnje komponente.
-  **OPREZ:** Kada iskopčavate kabel, povlačite ga za priključak ili za jezičak za povlačenje, a ne za sami kabel. Neki kabeli imaju priključke s jezičcima za zaključavanje ili prstnim vijcima koje morate isključiti prije isključivanja kabela. Kada isključujete kabele, držite ih ravnomjerno kako biste izbjegli savijanje bilo kojih pinova. Kada priključujete kabele, provjerite jesu li priključci i ulazi točno orijentirani i poravnati.
-  **OPREZ:** Za iskopčavanje mrežnog kabela, najprije iskopčajte kabel iz svog računala i potom iskopčajte kabel iz mrežnog uređaja.
-  **OPREZ:** Pritisnite i izbacite sve instalirane kartice iz čitača medijskih kartica.

Preporučeni alati

Za izvršavanje postupaka iz ovog dokumenta možda će vam trebati slijedeći alati:

- križni odvijač
- plastično šilo

Nakon rada na unutrašnjosti računala

Nakon što ste dovršili postupke zamjene, osigurajte sljedeće:

- Ponovno postavite sve vijke i provjerite da nema zaostalih vijaka unutar računala.
- Priključite sve vanjske uređaje, kabele, kartice i sve druge dijelove koje ste uklonili prije rada na računalu.
- Priključite svoje računalo i sve priključene uređaje na njihove izvore električnog napajanja.



OPREZ: Prije nego što uključite računalo, ponovno postavite sve vijke i provjerite da nema zaostalih vijaka u unutrašnjosti računala. Nepoštivanje ove upute može dovesti do oštećenja računala.

Uklanjanje baterije

! **UPOZORENJE:** Prije rada na unutrašnjosti računala pročitajte sigurnosne upute koje ste dobili s računalom i slijedite korake u „Prije nego počnete“ na stranici 7. Nakon rada na računalu, slijedite upute u „Nakon rada na unutrašnjosti računala“ na stranici 9. Za dodatne sigurnosne informacije pogledajte na početnoj stranici za sukladnost sa zakonskim odredbama na dell.com/regulatory_compliance.

Postupak

- 1 Zatvorite zaslon i računalo okrenite naopako.
- 2 Pomaknite jezičke baterije na svaki kraj pretinca baterije u otključani položaj. Kad je baterija otključana čuti ćete klik.
- 3 Podignite i uklonite bateriju iz kućišta računala kako biste je odspojili iz računala.

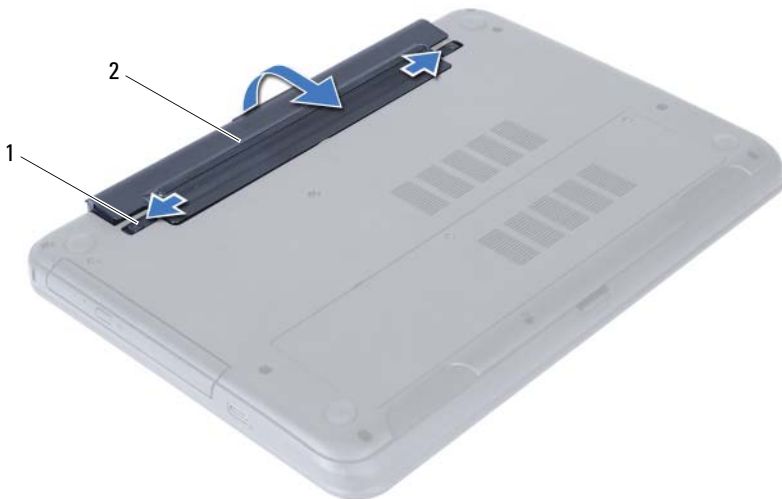

1 jezički baterije (2)

2 baterija

Ponovno postavljanje baterije



UPOZORENJE: Prije rada na unutrašnjosti računala pročitajte sigurnosne upute koje ste dobili s računalom i slijedite korake u „Prije nego počnete“ na stranici 7. Nakon rada na računalu, slijedite upute u „Nakon rada na unutrašnjosti računala“ na stranici 9. Za dodatne sigurnosne informacije pogledajte na početnoj stranici za sukladnost sa zakonskim odredbama na dell.com/regulatory_compliance.

Postupak

Poravnajte jezičke na bateriji s utorima u pretincu za bateriju i umetnite bateriju sve dok ne uskoči na mjesto.

Uklanjanje memorijskog(ih) modula

! **UPOZORENJE:** Prije rada na unutrašnjosti računala pročitajte sigurnosne upute koje ste dobili s računalom i slijedite korake u „Prije nego počnete“ na stranici 7. Nakon rada na računalu, slijedite upute u „Nakon rada na unutrašnjosti računala“ na stranici 9. Za dodatne sigurnosne informacije pogledajte na početnoj stranici za sukladnost sa zakonskim odredbama na dell.com/regulatory_compliance.

Pregradnje

Uklonite bateriju. Pogledajte „Uklanjanje baterije“ na stranici 10.

Postupak

- 1 Otpustite vijke kojima je poklopac memorijskog modula pričvršćen za kućište računala.
- 2 Prstima podignite poklopac memorijskog modula izvan utora na kućištu računala.



1 pričvrсни vijak

2 poklopac memorijskog modula

- 3 Vrhovima prstiju pažljivo raširite sigurnosne spajalice za pričvršćivanje na svakom kraju priključka memorijskog modula sve dok memorijski modul ne iskoči.
- 4 Uklonite memorijski modul iz priključka memorijskog modula.

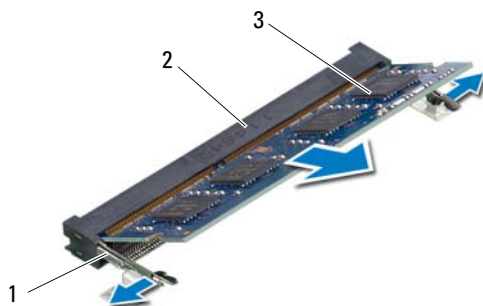

1	sigurnosne spajalice (2)	2	priključak memorijskog modula
3	memorijski modul		

Ponovno postavljanje memorijskog(-ih) modula



UPOZORENJE: Prije rada na unutrašnjosti računala pročitajte sigurnosne upute koje ste dobili s računalom i slijedite korake u „Prije nego počnete“ na stranici 7. Nakon rada na računalu, slijedite upute u „Nakon rada na unutrašnjosti računala“ na stranici 9. Za dodatne sigurnosne informacije pogledajte na početnoj stranici za sukladnost sa zakonskim odredbama na [dell.com/regulatory_compliance](https://www.dell.com/regulatory_compliance).

Postupak

- 1 Poravnajte zarez na memorijskom modulu s jezičkom u priključku memorijskog modula.
- 2 Čvrsto gurnite memorijski modul u priključak pod kutom od 45 stupnjeva i pritisnite memorijski modul prema dolje dok ne uskoči na svoje mjesto.
 **NAPOMENA:** Ako ne čujete da je modul kliknuo, izvadite ga i ponovno umetnite.
- 3 Pomaknite jezičke na poklopcu kućišta u utore na kućištu računala i umetnite poklopac kućišta na mjesto.
- 4 Pritegnite vijke koji pričvršćuju poklopac modula na kućište računala.

Nakon zamjene

Ponovno postavite bateriju. Pogledajte „Ponovno postavljanje baterije“ na stranici 11.

Uklanjanje sklopa optičkog pogona

! **UPOZORENJE:** Prije rada na unutrašnjosti računala pročitajte sigurnosne upute koje ste dobili s računalom i slijedite korake u „Prije nego počnete“ na stranici 7. Nakon rada na računalu, slijedite upute u „Nakon rada na unutrašnjosti računala“ na stranici 9. Za dodatne sigurnosne informacije pogledajte na početnoj stranici za sukladnost sa zakonskim odredbama na dell.com/regulatory_compliance.

Preradnje

Uklonite bateriju. Pogledajte „Uklanjanje baterije“ na stranici 10.

Postupak

- 1 Odvijte vijak koji pričvršćuje sklop optičkog pogona na kućište računala.
- 2 Prstima izvucite sklop optičkog pogona iz pretinca za optički pogon.

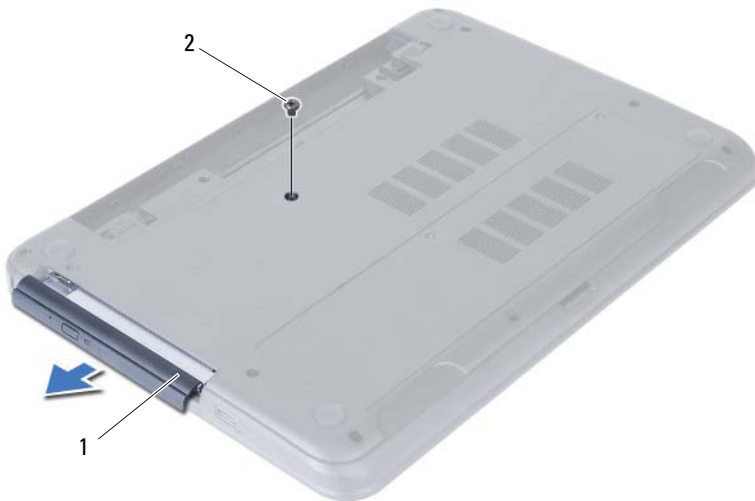

1 sklop optičkog pogona

2 vijak

- 3 Uklonite vijke kojima je nosač optičkog pogona pričvršćen za sklop optičkog pogona.
- 4 Uklonite nosač optičkog pogona iz sklopa optičkog pogona.
- 5 Pažljivo izdignite okvir optičkog pogona i uklonite ga iz sklopa optičkog pogona.



1	okvir optičkog pogona	2	optički pogon
3	vijci (2)	4	nosač optičkog pogona

Ponovno postavljanje sklopa optičkog pogona



UPOZORENJE: Prije rada na unutrašnjosti računala pročitajte sigurnosne upute koje ste dobili s računalom i slijedite korake u „Prije nego počnete“ na stranici 7. Nakon rada na računalu, slijedite upute u „Nakon rada na unutrašnjosti računala“ na stranici 9. Za dodatne sigurnosne informacije pogledajte na početnoj stranici za sukladnost sa zakonskim odredbama na [dell.com/regulatory_compliance](https://www.dell.com/regulatory_compliance).



Postupak

- 1 Poravnajte jezičke na masci optičkog pogona s utorima na optičkom pogonu i umetnite masku optičkog pogona na mjesto.
- 2 Poravnajte otvore za vijke na nosaču optičkog pogona s otvorima za vijke na sklopu optičkog pogona.
- 3 Ponovno postavite vijke kojima je nosač optičkog pogona pričvršćen za sklop optičkog pogona.
- 4 Umetnite sklop optičkog pogona u položaj i osigurajte da je otvor vijka na nosaču optičkog pogona poravnat s otvorom na kućištu računala.

Nakon zamjene

Ponovno postavite bateriju. Pogledajte „Ponovno postavljanje baterije“ na stranici 11.

Uklanjanje sklopa tvrdog pogona

-  **UPOZORENJE:** Prije rada na unutrašnjosti računala pročitajte sigurnosne upute koje ste dobili s računalom i slijedite korake u „Prije nego počnete“ na stranici 7. Nakon rada na računalu, slijedite upute u „Nakon rada na unutrašnjosti računala“ na stranici 9. Za dodatne sigurnosne informacije pogledajte na početnoj stranici za sukladnost sa zakonskim odredbama na dell.com/regulatory_compliance.
-  **OPREZ:** Kako biste izbjegli gubitak podataka, nemojte ukloniti tvrdi pogon dok se računalo nalazi u stanju pripravnosti ili je uključeno.
-  **OPREZ:** Tvrdi pogoni su iznimno osjetljivi. Budite pažljivi pri rukovanju s tvrdim pogonom.

Predradnje

- 1 Uklonite bateriju. Pogledajte „Uklanjanje baterije“ na stranici 10.
- 2 Slijedite upute od korak 1 do korak 2 u „Uklanjanje memorijskog(ih) modula“ na stranici 12.

Postupak

- 1 Uklonite vijke koji pričvršćuju sklop tvrdog diska na bazu računala.
- 2 Pomaknite sklop tvrdog pogona prema naprijed kako biste sklop tvrdog pogona odvojili s matične ploče.

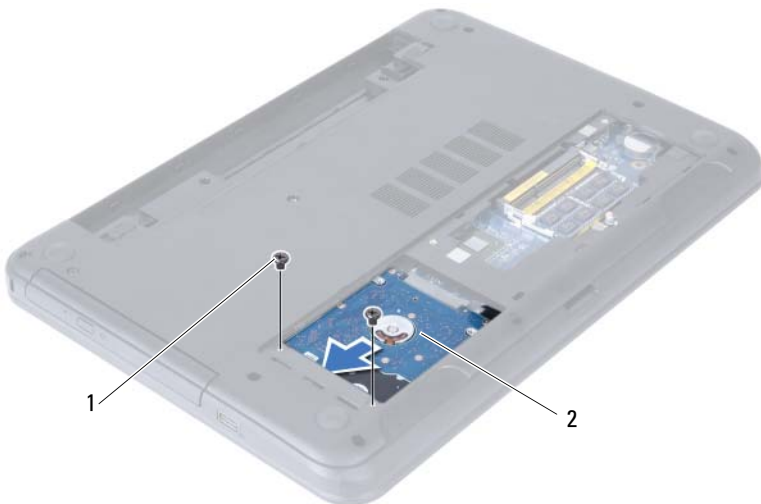

1 vijci (2)

2 sklop tvrdog diska

- 3 Pomoću jezička za povlačenje podignite sklop tvrdog pogona iz kućišta računala.



1 sklop tvrdog diska

2 jezičac za povlačenje

- 4 Uklonite vijke kojima je nosač tvrdog pogona pričvršćen za tvrdi pogon.
5 Podignite nosač tvrdog pogona iz tvrdog pogona.



1 vijci (2)

2 nosač tvrdog diska

Ponovno postavljanje sklopa tvrdog diska



UPOZORENJE: Prije rada na unutrašnjosti računala pročitajte sigurnosne upute koje ste dobili s računalom i slijedite korake u „Prije nego počnete“ na stranici 7. Nakon rada na računalu, slijedite upute u „Nakon rada na unutrašnjosti računala“ na stranici 9. Za dodatne sigurnosne informacije pogledajte na početnoj stranici za sukladnost sa zakonskim odredbama na dell.com/regulatory_compliance.



OPREZ: Tvrdi pogoni su iznimno osjetljivi. Budite pažljivi pri rukovanju s tvrdim pogonom.

Postupak

- 1 Poravnajte otvore za vijke na nosaču tvrdog pogona s otvorima za vijke na tvrdom pogonu.
- 2 Ponovno postavite vijke kojima je nosač tvrdog pogona pričvršćen za tvrdi pogon.
- 3 Umetnite i postavite sklop tvrdog pogona u pregradu za tvrdi pogon.
- 4 Pomaknite sklop tvrdog pogona prema natrag kako biste sklop tvrdog pogona priključili na matičnu ploču.
- 5 Vratite vijke koji pričvršćuju sklop tvrdog diska na bazu računala.

Nakon zamjene

- 1 Slijedite upute od korak 3 do korak 4 u „Ponovno postavljanje memorijskog(-ih) modula“ na stranici 14.
- 2 Ponovno postavite bateriju. Pogledajte „Ponovno postavljanje baterije“ na stranici 11.

Uklanjanje tipkovnice

! **UPOZORENJE:** Prije rada na unutrašnjosti računala pročitajte sigurnosne upute koje ste dobili s računalom i slijedite korake u „Prije nego počnete“ na stranici 7. Nakon rada na računalu, slijedite upute u „Nakon rada na unutrašnjosti računala“ na stranici 9. Za dodatne sigurnosne informacije pogledajte na početnoj stranici za sukladnost sa zakonskim odredbama na dell.com/regulatory_compliance.

Pregradnje

Uklonite bateriju. Pogledajte „Uklanjanje baterije“ na stranici 10.

Postupak

- 1 Okrenite računalo i sasvim otvorite zaslon.
- 2 Pomoću plastičnog šila, oslobodite tipkovnicu iz jezičaka na sklopu oslonca za ruku.

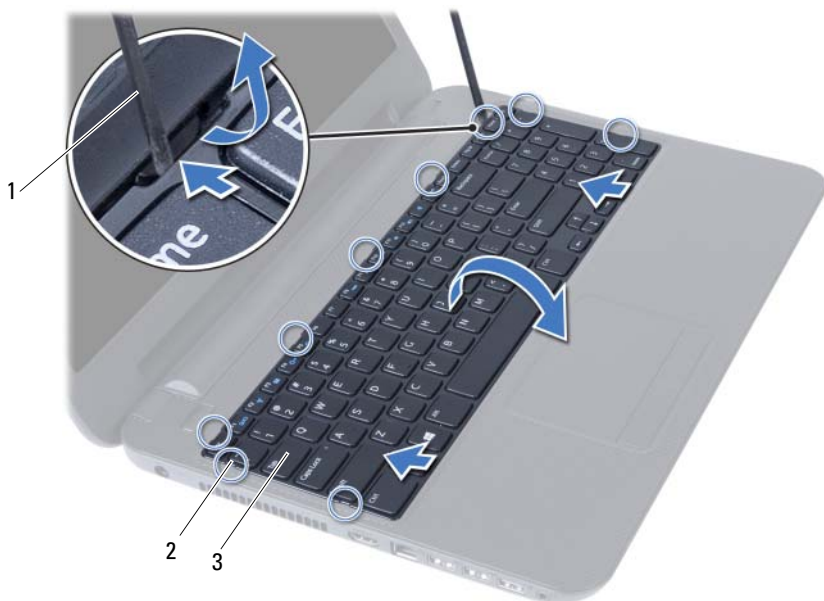

1 plastično šilo

2 jezički (9)

3 tipkovnica

- 3 Podignite i pomaknite tipkovnicu prema naprijed kako biste oslobodili tipkovnicu iz sklopa oslonca za ruku.
- 4 Okrenite tipkovnicu naopako i postavite je na sklop oslonca za ruku.
- 5 Podignite zasun priključka i odspojite tipkovnicu iz priključka na matičnoj ploči.
- 6 Podignite tipkovnicu s oslonca za ruku.



1 zasun priključka

2 kabel tipkovnice

3 tipkovnica

Ponovno postavljanje tipkovnice



UPOZORENJE: Prije rada na unutrašnjosti računala pročitajte sigurnosne upute koje ste dobili s računalom i slijedite korake u „Prije nego počnete“ na stranici 7. Nakon rada na računalu, slijedite upute u „Nakon rada na unutrašnjosti računala“ na stranici 9. Za dodatne sigurnosne informacije pogledajte na početnoj stranici za sukladnost sa zakonskim odredbama na [dell.com/regulatory_compliance](https://www.dell.com/regulatory_compliance).

Postupak

- 1 Umetnite kabel tipkovnice u priključak na matičnoj ploči i pritisnite zasun priključka kako biste ga pričvrstili.
- 2 Pomaknite jezičke na dnu tipkovnice u utore na sklopu oslonca za ruku i postavite tipkovnicu na sklop oslonca za ruku.
- 3 Lagano pritisnite oko rubova tipkovnice kako biste osigurali tipkovnicu ispod jezičaka na sklopu oslonca za ruku.

Nakon zamjene

Ponovno postavite bateriju. Pogledajte „Ponovno postavljanje baterije“ na stranici 11.

Uklanjanje oslonca za ruku

! **UPOZORENJE:** Prije rada na unutrašnjosti računala pročitajte sigurnosne upute koje ste dobili s računalom i slijedite korake u „Prije nego počnete“ na stranici 7. Nakon rada na računalu, slijedite upute u „Nakon rada na unutrašnjosti računala“ na stranici 9. Za dodatne sigurnosne informacije pogledajte na početnoj stranici za sukladnost sa zakonskim odredbama na dell.com/regulatory_compliance.

Predradnje

- 1 Uklonite bateriju. Pogledajte „Uklanjanje baterije“ na stranici 10.
- 2 Slijedite upute od korak 1 do korak 2 u „Uklanjanje memorijskog(ih) modula“ na stranici 12.
- 3 Uklonite sklop optičkog pogona. Pogledajte „Uklanjanje sklopa optičkog pogona“ na stranici 15.
- 4 Uklonite tipkovnicu. Pogledajte „Uklanjanje tipkovnice“ na stranici 21.

Postupak

- 1 Zatvorite zaslon i računalo okrenite naopako.
- 2 Uklonite vijke koji pričvršćuju oslonac za ruku na kućište računala.



1 vijci (12)

- 3 Okrenite računalo i sasvim otvorite zaslon.
- 4 Podignite zasune priključka i izvucite jezičak za izvlačenje kako biste odspojili kabel podloge osjetljive na dodir i kabel ploče s gumbom za uključivanje/isključivanje iz matične ploče.



1	kabel podloge osjetljive na dodir	2	kabel gumba za uključivanje/isključivanje
3	zasuni priključaka (2)		

- 5 Uklonite vijke koji pričvršćuju sklop oslonca za ruku na matičnu ploču.
- 6 Pomoću plastičnog šila lagano podignite i oslobodite jezičke na osloncu za ruku iz utora na kućištu računala.

△ OPREZ: Pažljivo odvojite oslonac za ruku od sklopa zaslona kako biste spriječili oštećivanje sklopa zaslona.

- 7 Podignite sklop oslonca za ruku iz kućišta računala.

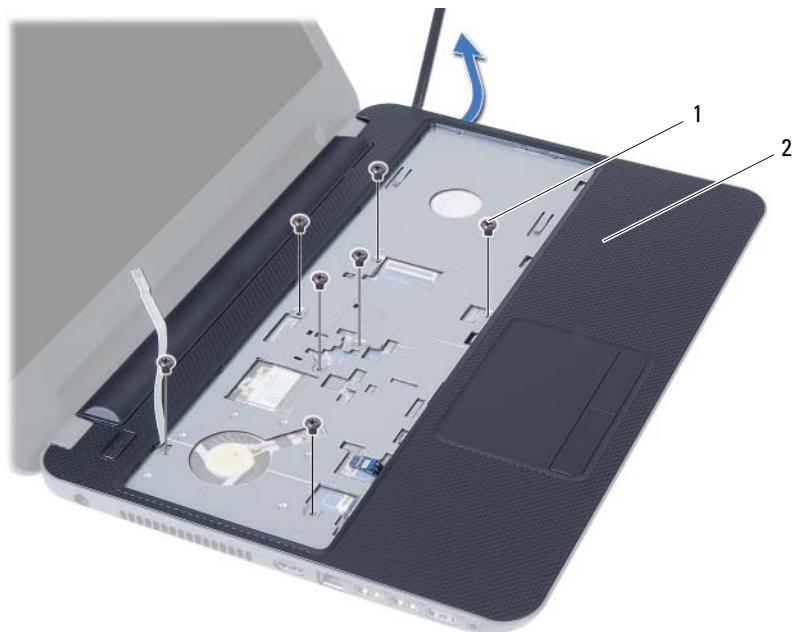

1 vijci (7)

2 oslonac za ruku

Ponovno postavljanje oslonca za ruku



UPOZORENJE: Prije rada na unutrašnjosti računala pročitajte sigurnosne upute koje ste dobili s računalom i slijedite korake u „Prije nego počnete“ na stranici 7. Nakon rada na računalu, slijedite upute u „Nakon rada na unutrašnjosti računala“ na stranici 9. Za dodatne sigurnosne informacije pogledajte na početnoj stranici za sukladnost sa zakonskim odredbama na dell.com/regulatory_compliance.

Postupak

- 1 Poravnajte sklop oslonca za ruku uz kućište računala.
- 2 Pritisnite na oslonac za ruku kako bi uskočio na mjesto.
- 3 Pogurajte kabel podloge osjetljive na dodir i kabel gumba za napajanje u njihove priključke na matičnoj ploči te pritisnite prema dolje jezičke priključka kako biste osigurali kabele.
- 4 Ponovno postavite vijke koji pričvršćuju oslonac za ruku na matičnu ploču.
- 5 Zatvorite zaslon i računalo okrenite naopako.
- 6 Ponovno postavite vijke koji pričvršćuju oslonac za ruku na kućište računala.

Nakon zamjene

- 1 Ponovno postavite tipkovnicu. Pogledajte „Ponovno postavljanje tipkovnice“ na stranici 23.
- 2 Ponovno postavite sklop optičkog pogona. Pogledajte „Ponovno postavljanje sklopa optičkog pogona“ na stranici 17.
- 3 Slijedite upute od korak 3 i korak 4 u „Ponovno postavljanje memorijskog(-ih) modula“ na stranici 14.
- 4 Ponovno postavite bateriju. Pogledajte „Ponovno postavljanje baterije“ na stranici 11.

Uklanjanje mini-kartice za bežičnu vezu

! **UPOZORENJE:** Prije rada na unutrašnjosti računala pročitajte sigurnosne upute koje ste dobili s računalom i slijedite korake u „Prije nego počnete“ na stranici 7. Nakon rada na računalu, slijedite upute u „Nakon rada na unutrašnjosti računala“ na stranici 9. Za dodatne sigurnosne informacije pogledajte na početnoj stranici za sukladnost sa zakonskim odredbama na dell.com/regulatory_compliance.

Pregradnje

- 1 Uklonite bateriju. Pogledajte „Uklanjanje baterije“ na stranici 10.
- 2 Slijedite upute od korak 1 do korak 2 u „Uklanjanje memorijskog(ih) modula“ na stranici 12.
- 3 Uklonite sklop optičkog pogona. Pogledajte „Uklanjanje sklopa optičkog pogona“ na stranici 15.
- 4 Uklonite tipkovnicu. Pogledajte „Uklanjanje tipkovnice“ na stranici 21.
- 5 Uklonite sklop oslonca za ruku. Pogledajte „Uklanjanje oslonca za ruku“ na stranici 24.

Postupak

- 1 Odspojite antenske kabele iz priključaka na mini-kartici za bežičnu vezu.
- 2 Uklonite vijak koji pričvršćuje mini-karticu za bežičnu vezu na priključak na matičnoj ploči.

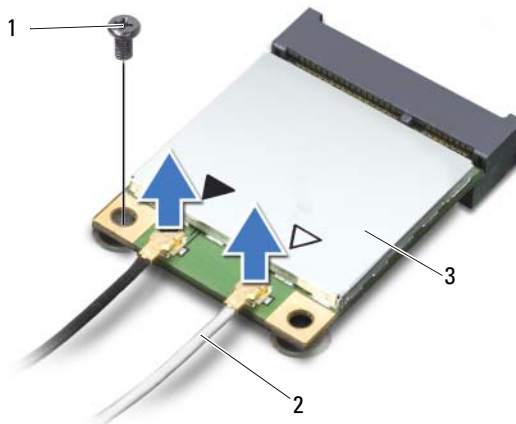

1	vijak	2	antenski kabele (2)
3	mini-kartica za bežičnu mrežu		

3 Pomaknite i uklonite mini-karticu za bežičnu vezu iz priključka na matičnoj ploči.

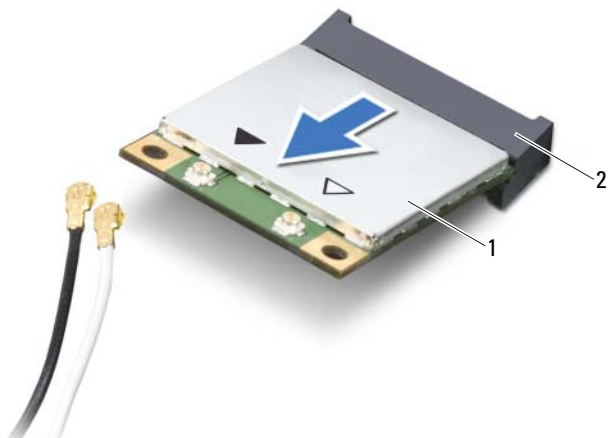

1 mini-kartica za bežičnu mrežu

2 priključak na matičnoj ploči

Ponovno postavljanje mini-kartice za bežičnu vezu

 **UPOZORENJE:** Prije rada na unutrašnjosti računala pročitajte sigurnosne upute koje ste dobili s računalom i slijedite korake u „Prije nego počnete“ na stranici 7. Nakon rada na računalu, slijedite upute u „Nakon rada na unutrašnjosti računala“ na stranici 9. Za dodatne sigurnosne informacije pogledajte na početnoj stranici za sukladnost sa zakonskim odredbama na dell.com/regulatory_compliance.

Postupak

 **OPREZ:** Kako ne biste oštetili mini-karticu za bežičnu vezu, provjerite da ispod kartice nema kabela.

- 1 Poravnajte zarez na mini-kartici za bežičnu vezu s jezičkom na priključku na matičnoj ploči.
- 2 Umetnite priključak mini-kartice za bežičnu vezu pod kutom od 45 stupnjeva u odgovarajući priključak na matičnoj ploči.
- 3 Pritisnite drugi kraj mini-kartice za bežičnu vezu prema dolje u utor na matičnoj ploči i ponovno postavite vijak koji učvršćuje mini-karticu za bežičnu vezu na matičnu ploču.
- 4 Priključite antenske kabele na mini-karticu za bežičnu vezu.

Sljedeća tablica daje shemu boja antenskih kabela za mini-karticu za bežičnu vezu koju podržava vaše računalo.

Priključci na mini-kartici za bežičnu vezu Shema boja antenskih kabela

WLAN + Bluetooth (2 kabela)

Glavni WLAN + Bluetooth (bijeli trokut)	bijela
Pomoćni WLAN + Bluetooth (crni trokut)	crna

Nakon zamjene

- 1 Ponovno postavite sklop oslonca za ruku. Pogledajte „Ponovno postavljanje oslonca za ruku“ na stranici 27.
- 2 Ponovno postavite tipkovnicu. Pogledajte „Ponovno postavljanje tipkovnice“ na stranici 23.
- 3 Ponovno postavite sklop optičkog pogona. Pogledajte „Ponovno postavljanje sklopa optičkog pogona“ na stranici 17.
- 4 Slijedite upute od korak 3 i korak 4 u „Ponovno postavljanje memorijskog(-ih) modula“ na stranici 14.
- 5 Ponovno postavite bateriju. Pogledajte „Ponovno postavljanje baterije“ na stranici 11.

Uklanjanje I/O ploče



UPOZORENJE: Prije rada na unutrašnjosti računala pročitajte sigurnosne upute koje ste dobili s računalom i slijedite korake u „Prije nego počnete“ na stranici 7. Nakon rada na računalu, slijedite upute u „Nakon rada na unutrašnjosti računala“ na stranici 9. Za dodatne sigurnosne informacije pogledajte na početnoj stranici za sukladnost sa zakonskim odredbama na dell.com/regulatory_compliance.

Predradnje

- 1 Uklonite bateriju. Pogledajte „Uklanjanje baterije“ na stranici 10.
- 2 Slijedite upute od korak 1 do korak 2 u „Uklanjanje memorijskog(ih) modula“ na stranici 12.
- 3 Uklonite sklop optičkog pogona. Pogledajte „Uklanjanje sklopa optičkog pogona“ na stranici 15.
- 4 Uklonite tipkovnicu. Pogledajte „Uklanjanje tipkovnice“ na stranici 21.
- 5 Uklonite sklop oslonca za ruku. Pogledajte „Uklanjanje oslonca za ruku“ na stranici 24.

Postupak

- 1 Odvijte vijak kojim je ulazno/izlazna ploča pričvršćena na kućište računala.
- 2 Koristite jezičak za povlačenja za odspajanje kabela I/O ploče iz priključka na matičnoj ploči.
- 3 Lagano podignite i uklonite I/O ploču iz kućišta računala.

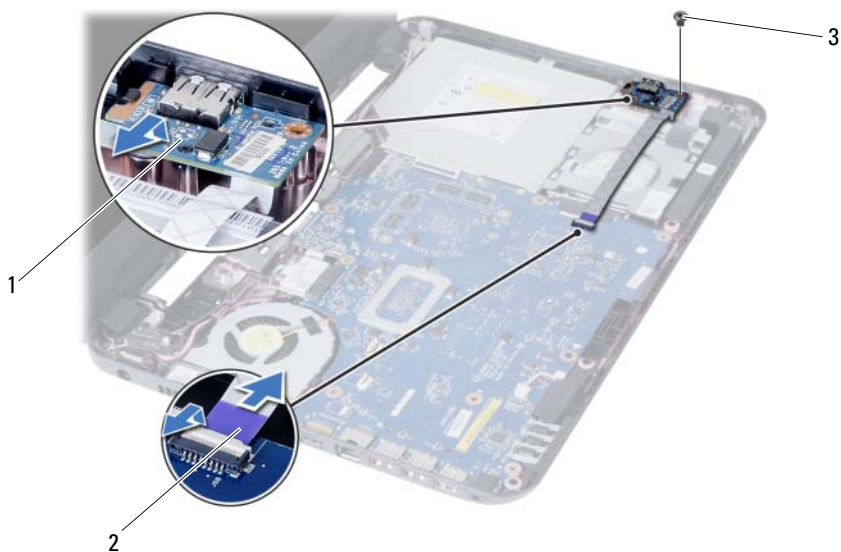

1 I/O ploča

2 kabel I/O ploče

3 vijak

Ponovno postavljanje I/O ploče



UPOZORENJE: Prije rada na unutrašnjosti računala pročitajte sigurnosne upute koje ste dobili s računalom i slijedite korake u „Prije nego počnete“ na stranici 7. Nakon rada na računalu, slijedite upute u „Nakon rada na unutrašnjosti računala“ na stranici 9. Za dodatne sigurnosne informacije pogledajte na početnoj stranici za sukladnost sa zakonskim odredbama na dell.com/regulatory_compliance.

Postupak

- 1 Lagano pomaknite I/O ploču ispod kartice koja je pričvršćuje i umetnite I/O ploču na mjesto.
- 2 Ponovo postavite vijak kojim je ulazno/izlazna ploča pričvršćena za kućište računala.
- 3 Priključite kabel I/O ploče na konektor na I/O pločici.

Nakon zamjene

- 1 Ponovno postavite sklop oslonca za ruku. Pogledajte „Ponovno postavljanje oslonca za ruku“ na stranici 27.
- 2 Ponovno postavite tipkovnicu. Pogledajte „Ponovno postavljanje tipkovnice“ na stranici 23.
- 3 Ponovno postavite sklop optičkog pogona. Pogledajte „Ponovno postavljanje sklopa optičkog pogona“ na stranici 17.
- 4 Slijedite upute od korak 3 i korak 4 u „Ponovno postavljanje memorijskog(-ih) modula“ na stranici 14.
- 5 Ponovno postavite bateriju. Pogledajte „Ponovno postavljanje baterije“ na stranici 11.

Uklanjanje matične ploče



UPOZORENJE: Prije rada na unutrašnjosti računala pročitajte sigurnosne upute koje ste dobili s računalom i slijedite korake u „Prije nego počnete“ na stranici 7. Nakon rada na računalu, slijedite upute u „Nakon rada na unutrašnjosti računala“ na stranici 9. Za dodatne sigurnosne informacije pogledajte na početnoj stranici za sukladnost sa zakonskim odredbama na dell.com/regulatory_compliance.



NAPOMENA: Servisna oznaka vašeg računala pohranjena je na matičnoj ploči. Morate upisati Servisnu oznaku u program za postavljanje sustava nakon zamijene matične ploče. Za više informacija pogledajte „Upisivanje Servisne oznake u program za postavljanje sustava“ na stranici 37.



NAPOMENA: Prije isključivanja kabela iz matične poče, zapamtite lokacije priključaka kako biste ih točno ponovno priključili nakon što zamijenite matičnu ploču.

Predradnje

- 1 Uklonite bateriju. Pogledajte „Uklanjanje baterije“ na stranici 10.
- 2 Slijedite upute od korak 1 do korak 2 u „Uklanjanje memorijskog(ih) modula“ na stranici 12.
- 3 Uklonite sklop tvrdog pogona. Pogledajte „Uklanjanje sklopa tvrdog pogona“ na stranici 18.
- 4 Uklonite sklop optičkog pogona. Pogledajte „Uklanjanje sklopa optičkog pogona“ na stranici 15.
- 5 Uklonite tipkovnicu. Pogledajte „Uklanjanje tipkovnice“ na stranici 21.
- 6 Uklonite sklop oslonca za ruku. Pogledajte „Uklanjanje oslonca za ruku“ na stranici 24.
- 7 Uklonite bežičnu mini karticu. Pogledajte „Uklanjanje mini-kartice za bežičnu vezu“ na stranici 28.

Postupak

- 1 Uklonite traku koja pričvršćuje kabel zaslona na matičnu ploču.
- 2 Kabel zaslona iskopčajte iz priključka na matičnoj ploči.
- 3 Odspojite ulaz kabela za napajanje preko adaptera, kabel zvučnika i kabel I/O ploče iz matične ploče.

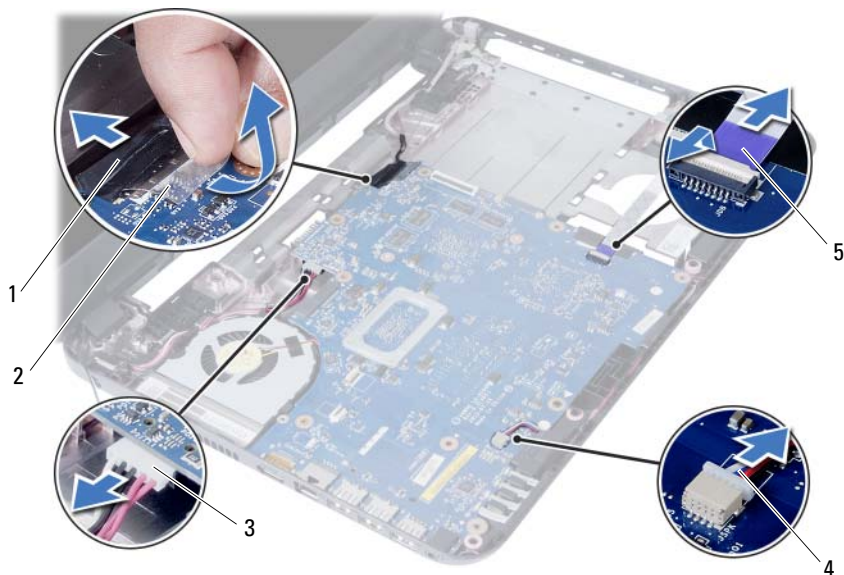

1	kabel zaslona	2	traka
3	ulaz kabela za napajanje preko adaptera	4	kabel zvučnika
5	kabel I/O ploče		

- 4 Odvijte vijak koji pričvršćuje matičnu ploču na kućište računala.
- 5 Podignite matičnu ploču iz kućišta računala.



1 matična ploča

vijak

Ponovno postavljanje matične ploče



UPOZORENJE: Prije rada na unutrašnjosti računala pročitajte sigurnosne upute koje ste dobili s računalom i slijedite korake u „Prije nego počnete“ na stranici 7. Nakon rada na računalu, slijedite upute u „Nakon rada na unutrašnjosti računala“ na stranici 9. Za dodatne sigurnosne informacije pogledajte na početnoj stranici za sukladnost sa zakonskim odredbama na dell.com/regulatory_compliance.



NAPOMENA: Servisna oznaka vašeg računala pohranjena je na matičnoj ploči. Morate upisati Servisnu oznaku u program za postavljanje sustava nakon zamijene matične ploče.

Postupak

- 1 Poravnajte otvor za vijak na matičnoj ploči s otvorom za vijak na kućištu računala.
- 2 Vratite vijak koji pričvršćuje matičnu ploču na kućište računala.
- 3 Priključite ulaz kabela za napajanje preko adaptera, kabel zvučnika i kabel I/O ploče na priključke na matičnoj ploči.
- 4 Priključite kabel zaslona na matičnu ploču.
- 5 Zalijepite traku koja pričvršćuje kabel zaslona na matičnu ploču.



Nakon zamjene

- 1 Ponovno postavite bežičnu mini karticu. Pogledajte „Ponovno postavljanje mini-kartice za bežičnu vezu“ na stranici 30.
- 2 Ponovno postavite sklop oslonca za ruku. Pogledajte „Ponovno postavljanje oslonca za ruku“ na stranici 27.
- 3 Ponovno postavite tipkovnicu. Pogledajte „Ponovno postavljanje tipkovnice“ na stranici 23.
- 4 Ponovno postavite sklop optičkog pogona. Pogledajte „Ponovno postavljanje sklopa optičkog pogona“ na stranici 17.
- 5 Ponovno postavite sklop tvrdog pogona. Pogledajte „Ponovno postavljanje sklopa tvrdog diska“ na stranici 20.
- 6 Slijedite upute od korak 3 i korak 4 u „Ponovno postavljanje memorijskog(-ih) modula“ na stranici 14.
- 7 Ponovno postavite bateriju. Pogledajte „Ponovno postavljanje baterije“ na stranici 11.

Upisivanje Servisne oznake u program za postavljanje sustava

- 1 Uključite računalo.
- 2 Pritisnite <F2> za vrijeme POST-a kako biste otvorili program za postavljanje sustava.
- 3 Pomaknite se na karticu **Glavno** i upišite Servisnu oznaku računala u polje **Unos servisne oznake**.

Uklanjanje baterije na matičnoj ploči

-  **UPOZORENJE:** Prije rada na unutrašnjosti računala pročitajte sigurnosne upute koje ste dobili s računalom i slijedite korake u „Prije nego počnete“ na stranici 7. Nakon rada na računalu, slijedite upute u „Nakon rada na unutrašnjosti računala“ na stranici 9. Za dodatne sigurnosne informacije pogledajte na početnoj stranici za sukladnost sa zakonskim odredbama na dell.com/regulatory_compliance.
-  **UPOZORENJE:** Ako se nepravilno ugradi, baterija na matičnoj ploči može eksplodirati. Zamijenite bateriju na matičnoj ploči samo s istom ili jednakog tipa. Iskorištene baterije na matičnoj ploči odložite u skladu s uputama proizvođača.
-  **OPREZ:** Uklanjanje baterije na matičnoj ploči ponovno postavlja postavke BIOS-a na zadane postavke. Preporučuje se da zapišete postavke BIOS-a prije uklanjanja baterije na matičnoj ploči.

Predradnje

- 1 Uklonite bateriju. Pogledajte „Uklanjanje baterije“ na stranici 10.
- 2 Slijedite upute od korak 1 do korak 2 u „Uklanjanje memorijskog(ih) modula“ na stranici 12.
- 3 Uklonite sklop tvrdog pogona. Pogledajte „Uklanjanje sklopa tvrdog pogona“ na stranici 18.
- 4 Uklonite sklop optičkog pogona. Pogledajte „Uklanjanje sklopa optičkog pogona“ na stranici 15.
- 5 Uklonite tipkovnicu. Pogledajte „Uklanjanje tipkovnice“ na stranici 21.
- 6 Uklonite sklop oslonca za ruku. Pogledajte „Uklanjanje oslonca za ruku“ na stranici 24.
- 7 Uklonite matičnu ploču. Pogledajte „Uklanjanje matične ploče“ na stranici 34.

Postupak

- 1 Okrenite matičnu ploču naopako i postavite je na ravnu površinu.
- 2 Pomoću plastičnog šila nježno izvadite bateriju na matičnoj ploči iz utora za bateriju na matičnoj ploči.

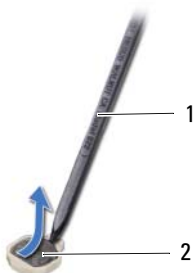

1 plastično šilo

2 baterija na matičnoj ploči

Ponovno postavljanje baterije na matičnu ploču

 **UPOZORENJE:** Prije rada na unutrašnjosti računala pročitajte sigurnosne upute koje ste dobili s računalom i slijedite korake u „Prije nego počnete“ na stranici 7. Nakon rada na računalu, slijedite upute u „Nakon rada na unutrašnjosti računala“ na stranici 9. Za dodatne sigurnosne informacije pogledajte na početnoj stranici za sukladnost sa zakonskim odredbama na dell.com/regulatory_compliance.

 **UPOZORENJE:** Ako se nepravilno ugradi, baterija može eksplodirati. Zamijenite bateriju smo s istom ili jednakog tipa. Iskorištene baterije odložite u skladu s uputama proizvođača.

Postupak

Pozitivnu stranu okrenite prema gore i bateriju veličine kovanice postavite u utor za bateriju na matičnoj ploči.

Nakon zamjene

- 1 Ponovno postavite matičnu ploču. Pogledajte „Ponovno postavljanje matične ploče“ na stranici 37.
- 2 Ponovno postavite sklop oslonca za ruku. Pogledajte „Ponovno postavljanje oslonca za ruku“ na stranici 27.
- 3 Ponovno postavite tipkovnicu. Pogledajte „Ponovno postavljanje tipkovnice“ na stranici 23.
- 4 Ponovno postavite sklop optičkog pogona. Pogledajte „Ponovno postavljanje sklopa optičkog pogona“ na stranici 17.
- 5 Ponovno postavite sklop tvrdog pogona. Pogledajte „Ponovno postavljanje sklopa tvrdog diska“ na stranici 20.
- 6 Slijedite upute od korak 3 i korak 4 u „Ponovno postavljanje memorijskog(-ih) modula“ na stranici 14.
- 7 Ponovno postavite bateriju. Pogledajte „Ponovno postavljanje baterije“ na stranici 11.

Uklanjanje sklopa hladila



UPOZORENJE: Prije rada na unutrašnjosti računala pročitajte sigurnosne upute koje ste dobili s računalom i slijedite korake u „Prije nego počnete“ na stranici 7. Nakon rada na računalu, slijedite upute u „Nakon rada na unutrašnjosti računala“ na stranici 9. Za dodatne sigurnosne informacije pogledajte na početnoj stranici za sukladnost sa zakonskim odredbama na dell.com/regulatory_compliance.

Predradnje

- 1 Uklonite bateriju. Pogledajte „Uklanjanje baterije“ na stranici 10.
- 2 Slijedite upute od korak 1 do korak 2 u „Uklanjanje memorijskog(ih) modula“ na stranici 12.
- 3 Uklonite sklop tvrdog pogona. Pogledajte „Uklanjanje sklopa tvrdog pogona“ na stranici 18.
- 4 Uklonite sklop optičkog pogona. Pogledajte „Uklanjanje sklopa optičkog pogona“ na stranici 15.
- 5 Uklonite tipkovnicu. Pogledajte „Uklanjanje tipkovnice“ na stranici 21.
- 6 Uklonite sklop oslonca za ruku. Pogledajte „Uklanjanje oslonca za ruku“ na stranici 24.
- 7 Uklonite bežičnu mini karticu. Pogledajte „Uklanjanje mini-kartice za bežičnu vezu“ na stranici 28.
- 8 Uklonite matičnu ploču. Pogledajte „Uklanjanje matične ploče“ na stranici 34.

Postupak

- 1 Okrenite matičnu ploču naopako i postavite je na ravnu površinu.
- 2 Redoslijedom (naznačenim na hladilu) ponovno uklonite vijke koji pričvršćuju sklop hladila na matičnu ploču.
- 3 Podignite sklop hladila procesora s matične ploče.

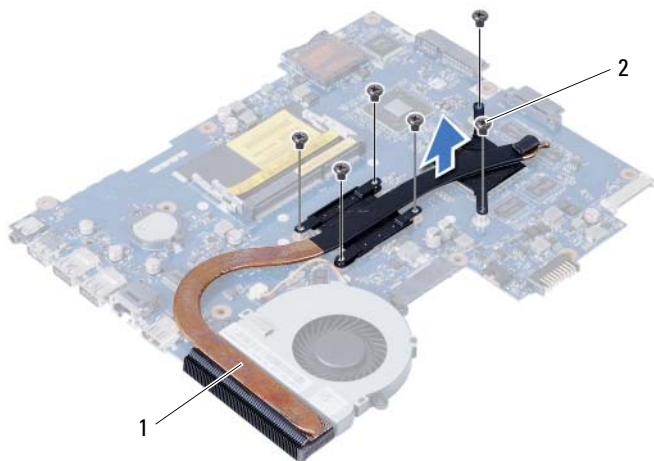

1 vijci (6)

2 ventilator

Ponovno postavljanje sklopa hladila



UPOZORENJE: Prije rada na unutrašnjosti računala pročitajte sigurnosne upute koje ste dobili s računalom i slijedite korake u „Prije nego počnete“ na stranici 7. Nakon rada na računalu, slijedite upute u „Nakon rada na unutrašnjosti računala“ na stranici 9. Za dodatne sigurnosne informacije pogledajte na početnoj stranici za sukladnost sa zakonskim odredbama na dell.com/regulatory_compliance.

Postupak

- 1 Očistite termalno mazivo s dna sklopa hladila procesora i ponovno namažite.
- 2 Poravnajte otvore za vijke na sklopu hladila s otvorima za vijke na matičnoj ploči.
- 3 Redoslijedom (naznačenim na hladilu) ponovno postavite vijke koji pričvršćuju sklop hladila na matičnu ploču.

Nakon zamjene

- 1 Ponovno postavite matičnu ploču. Pogledajte „Ponovno postavljanje matične ploče“ na stranici 37.
- 2 Ponovno postavite bežičnu mini karticu. Pogledajte „Ponovno postavljanje mini-kartice za bežičnu vezu“ na stranici 30.
- 3 Ponovno postavite sklop oslonca za ruku. Pogledajte „Ponovno postavljanje oslonca za ruku“ na stranici 27.
- 4 Ponovno postavite tipkovnicu. Pogledajte „Ponovno postavljanje tipkovnice“ na stranici 23.
- 5 Ponovno postavite sklop optičkog pogona. Pogledajte „Ponovno postavljanje sklopa optičkog pogona“ na stranici 17.
- 6 Ponovno postavite sklop tvrdog pogona. Pogledajte „Ponovno postavljanje sklopa tvrdog diska“ na stranici 20.
- 7 Slijedite upute od korak 3 i korak 4 u „Ponovno postavljanje memorijskog(-ih) modula“ na stranici 14.
- 8 Ponovno postavite bateriju. Pogledajte „Ponovno postavljanje baterije“ na stranici 11.

Uklanjanje ventilatora



UPOZORENJE: Prije rada na unutrašnjosti računala pročitajte sigurnosne upute koje ste dobili s računalom i slijedite korake u „Prije nego počnete“ na stranici 7. Nakon rada na računalu, slijedite upute u „Nakon rada na unutrašnjosti računala“ na stranici 9. Za dodatne sigurnosne informacije pogledajte na početnoj stranici za sukladnost sa zakonskim odredbama na dell.com/regulatory_compliance.

Predradnje

- 1 Uklonite bateriju. Pogledajte „Uklanjanje baterije“ na stranici 10.
- 2 Slijedite upute od korak 1 do korak 2 u „Uklanjanje memorijskog(ih) modula“ na stranici 12.
- 3 Uklonite sklop tvrdog pogona. Pogledajte „Uklanjanje sklopa tvrdog pogona“ na stranici 18.
- 4 Uklonite sklop optičkog pogona. Pogledajte „Uklanjanje sklopa optičkog pogona“ na stranici 15.
- 5 Uklonite tipkovnicu. Pogledajte „Uklanjanje tipkovnice“ na stranici 21.
- 6 Uklonite sklop oslonca za ruku. Pogledajte „Uklanjanje oslonca za ruku“ na stranici 24.
- 7 Uklonite bežičnu mini karticu. Pogledajte „Uklanjanje mini-kartice za bežičnu vezu“ na stranici 28.
- 8 Uklonite matičnu ploču. Pogledajte „Uklanjanje matične ploče“ na stranici 34.

Postupak

- 1 Okrenite matičnu ploču naopako i postavite je na ravnu površinu.
- 2 Isključite kabel ventilatora iz priključka na matičnoj ploči.
- 3 Uklonite vijak koji pričvršćuje ventilator na matičnu ploču.
- 4 Podignite ventilator s matične ploče.

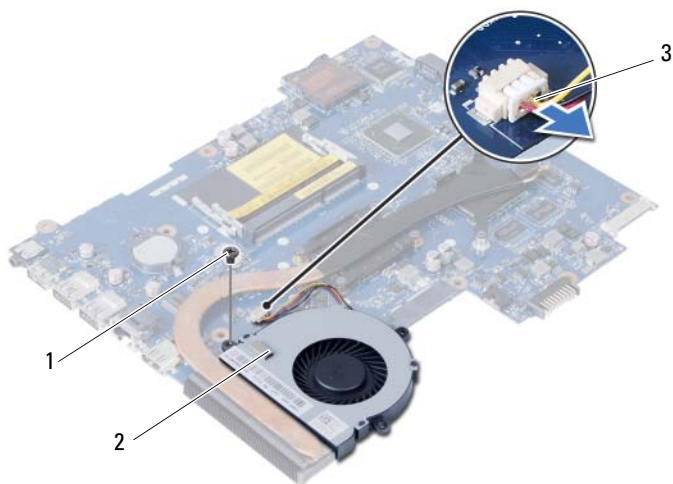

1 vijak

2 ventilator

3 kabel ventilatora

Ponovno postavljanje ventilatora



UPOZORENJE: Prije rada na unutrašnjosti računala pročitajte sigurnosne upute koje ste dobili s računalom i slijedite korake u „Prije nego počnete“ na stranici 7. Nakon rada na računalu, slijedite upute u „Nakon rada na unutrašnjosti računala“ na stranici 9. Za dodatne sigurnosne informacije pogledajte na početnoj stranici za sukladnost sa zakonskim odredbama na dell.com/regulatory_compliance.

Postupak

- 1 Poravnajte otvore za vijke na ventilatoru s otvorima za vijke na matičnoj ploči.
- 2 Ponovo postavite vijak kojim je ventilator pričvršćen za matičnu ploču.
- 3 Priključite kabel ventilatora u priključak na matičnoj ploči.

Nakon zamjene

- 1 Ponovno postavite matičnu ploču. Pogledajte „Ponovno postavljanje matične ploče“ na stranici 37.
- 2 Ponovno postavite bežičnu mini karticu. Pogledajte „Ponovno postavljanje mini-kartice za bežičnu vezu“ na stranici 30.
- 3 Ponovno postavite sklop oslonca za ruku. Pogledajte „Ponovno postavljanje oslonca za ruku“ na stranici 27.
- 4 Ponovno postavite tipkovnicu. Pogledajte „Ponovno postavljanje tipkovnice“ na stranici 23.
- 5 Ponovno postavite sklop optičkog pogona. Pogledajte „Ponovno postavljanje sklopa optičkog pogona“ na stranici 17.
- 6 Ponovno postavite sklop tvrdog pogona. Pogledajte „Ponovno postavljanje sklopa tvrdog diska“ na stranici 20.
- 7 Slijedite upute od korak 3 i korak 4 u „Ponovno postavljanje memorijskog(-ih) modula“ na stranici 14.
- 8 Ponovno postavite bateriju. Pogledajte „Ponovno postavljanje baterije“ na stranici 11.

Uklanjanje zvučnika



UPOZORENJE: Prije rada na unutrašnjosti računala pročitajte sigurnosne upute koje ste dobili s računalom i slijedite korake u „Prije nego počnete“ na stranici 7. Nakon rada na računalu, slijedite upute u „Nakon rada na unutrašnjosti računala“ na stranici 9. Za dodatne sigurnosne informacije pogledajte na početnoj stranici za sukladnost sa zakonskim odredbama na dell.com/regulatory_compliance.

Predradnje

- 1 Uklonite bateriju. Pogledajte „Uklanjanje baterije“ na stranici 10.
- 2 Slijedite upute od korak 1 do korak 2 u „Uklanjanje memorijskog(ih) modula“ na stranici 12.
- 3 Uklonite sklop tvrdog pogona. Pogledajte „Uklanjanje sklopa tvrdog pogona“ na stranici 18.
- 4 Uklonite sklop optičkog pogona. Pogledajte „Uklanjanje sklopa optičkog pogona“ na stranici 15.
- 5 Uklonite tipkovnicu. Pogledajte „Uklanjanje tipkovnice“ na stranici 21.
- 6 Uklonite sklop oslonca za ruku. Pogledajte „Uklanjanje oslonca za ruku“ na stranici 24.
- 7 Uklonite bežičnu mini karticu. Pogledajte „Uklanjanje mini-kartice za bežičnu vezu“ na stranici 28.
- 8 Uklonite matičnu ploču. Pogledajte „Uklanjanje matične ploče“ na stranici 34.

Postupak

- 1 Odlijepite traku koja pričvršćuje silikonske cijevi LED-a na kućište računala.
- 2 Podignite i uklonite silikonske cijevi LED-a iz kućišta računala.

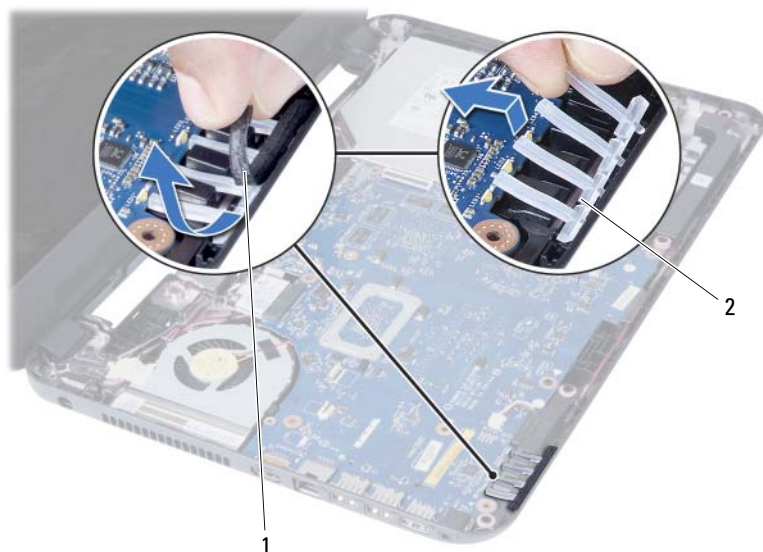

1 traka

2 silikonske cijevi LED-a

- 3 Zapamtite kuda je proveden kabel zvučnika i uklonite kabel iz vodilica na kućištu računala.
- 4 Podignite zvučnike iz kućišta računala zajedno s kabelom.



1 prolaz kabela zvučnika

2 zvučnici (2)

Ponovno postavljanje zvučnika



UPOZORENJE: Prije rada na unutrašnjosti računala pročitajte sigurnosne upute koje ste dobili s računalom i slijedite korake u „Prije nego počnete“ na stranici 7. Nakon rada na računalu, slijedite upute u „Nakon rada na unutrašnjosti računala“ na stranici 9. Za dodatne sigurnosne informacije pogledajte na početnoj stranici za sukladnost sa zakonskim odredbama na dell.com/regulatory_compliance.

Postupak

- 1 Poravnajte zvučnike na kućištu računala.
- 2 Provucite kabel zvučnika kroz vodilice na kućištu računala.
- 3 Ponovno postavite silikonske cijevi LED-a na kućište računala.
- 4 Zalijepite traku koja pričvršćuje silikonske cijevi LED-a na kućište računala.

Nakon zamjene

- 1 Ponovno postavite matičnu ploču. Pogledajte „Ponovno postavljanje matične ploče“ na stranici 37.
- 2 Ponovno postavite bežičnu mini karticu. Pogledajte „Ponovno postavljanje mini-kartice za bežičnu vezu“ na stranici 30.
- 3 Ponovno postavite sklop oslonca za ruku. Pogledajte „Ponovno postavljanje oslonca za ruku“ na stranici 27.
- 4 Ponovno postavite tipkovnicu. Pogledajte „Ponovno postavljanje tipkovnice“ na stranici 23.
- 5 Ponovno postavite sklop optičkog pogona. Pogledajte „Ponovno postavljanje sklopa optičkog pogona“ na stranici 17.
- 6 Ponovno postavite sklop tvrdog pogona. Pogledajte „Ponovno postavljanje sklopa tvrdog diska“ na stranici 20.
- 7 Slijedite upute od korak 3 i korak 4 u „Ponovno postavljanje memorijskog(-ih) modula“ na stranici 14.
- 8 Ponovno postavite bateriju. Pogledajte „Ponovno postavljanje baterije“ na stranici 11.

Uklanjanje sklopa zaslona



UPOZORENJE: Prije rada na unutrašnjosti računala pročitajte sigurnosne upute koje ste dobili s računalom i slijedite korake u „Prije nego počnete“ na stranici 7. Nakon rada na računalu, slijedite upute u „Nakon rada na unutrašnjosti računala“ na stranici 9. Za dodatne sigurnosne informacije pogledajte na početnoj stranici za sukladnost sa zakonskim odredbama na dell.com/regulatory_compliance.

Pregradnje

- 1 Uklonite bateriju. Pogledajte „Uklanjanje baterije“ na stranici 10.
- 2 Slijedite upute od korak 1 do korak 2 u „Uklanjanje memorijskog(ih) modula“ na stranici 12.
- 3 Uklonite sklop tvrdog pogona. Pogledajte „Uklanjanje sklopa tvrdog pogona“ na stranici 18.
- 4 Uklonite sklop optičkog pogona. Pogledajte „Uklanjanje sklopa optičkog pogona“ na stranici 15.
- 5 Uklonite tipkovnicu. Pogledajte „Uklanjanje tipkovnice“ na stranici 21.
- 6 Uklonite sklop oslonca za ruku. Pogledajte „Uklanjanje oslonca za ruku“ na stranici 24.

Postupak

- 1 Uklonite traku koja pričvršćuje kabel zaslona na matičnu ploču.
- 2 Iskopčajte kabel zaslona iz priključaka na matičnoj ploči.
- 3 Odspojite kabele mini-kartice za bežičnu vezu na priključke na mini-kartici za bežičnu vezu.

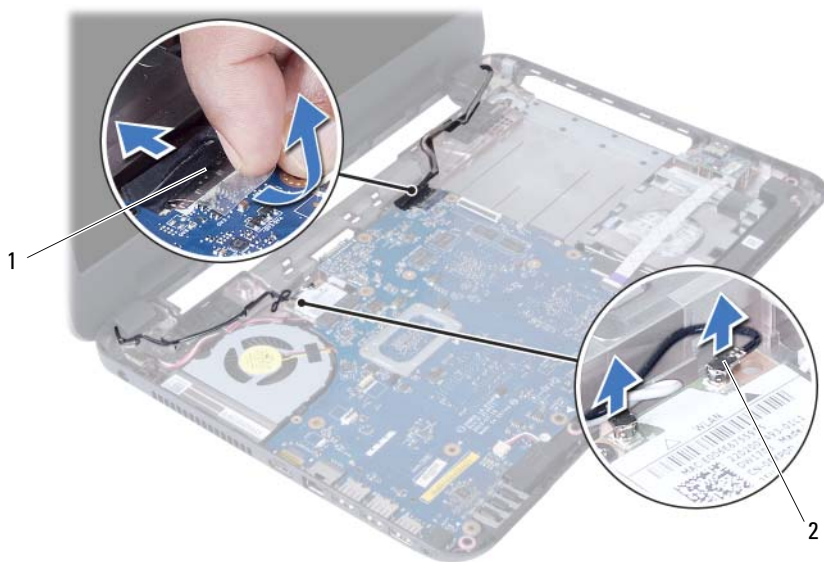

1 kabel zaslona

2 kabele mini-kartice za bežičnu vezu (2)

- 4 Pomaknite u stranu ulaz kabela za napajanje preko adaptera iz vijaka.
- 5 Uklonite vijke koji pričvršćuju sklop zaslona na kućište računala.
- 6 Podignite sklop zaslona iz kućišta računala.



1	sklop zaslona	2	vijci (3)
3	ulaz kabela za napajanje preko adaptera		

Ponovno postavljanje sklopa zaslona



UPOZORENJE: Prije rada na unutrašnjosti računala pročitajte sigurnosne upute koje ste dobili s računalom i slijedite korake u „Prije nego počnete“ na stranici 7. Nakon rada na računalu, slijedite upute u „Nakon rada na unutrašnjosti računala“ na stranici 9. Za dodatne sigurnosne informacije pogledajte na početnoj stranici za sukladnost sa zakonskim odredbama na dell.com/regulatory_compliance.

Postupak

- 1 Postavite sklop zaslona na kućište računala i poravnajte otvore za vijke na sklopu zaslona s otvorima za vijke na kućištu računala.
- 2 Ponovno postavite vijke koji pričvršćuju sklop zaslona na kućište računala.
- 3 Priključite kabele mini-kartice za bežičnu vezu na priključke na mini-kartici za bežičnu vezu.
- 4 Priključite kabel zaslona u priključak na matičnoj ploči.
- 5 Zalijepite traku koja pričvršćuje kabel zaslona na matičnu ploču.

Nakon zamjene

- 1 Ponovno postavite sklop oslonca za ruku. Pogledajte „Ponovno postavljanje oslonca za ruku“ na stranici 27.
- 2 Ponovno postavite tipkovnicu. Pogledajte „Ponovno postavljanje tipkovnice“ na stranici 23.
- 3 Ponovno postavite sklop optičkog pogona. Pogledajte „Ponovno postavljanje sklopa optičkog pogona“ na stranici 17.
- 4 Ponovno postavite sklop tvrdog pogona. Pogledajte „Ponovno postavljanje sklopa tvrdog diska“ na stranici 20.
- 5 Slijedite upute od korak 3 i korak 4 u „Ponovno postavljanje memorijskog(-ih) modula“ na stranici 14.
- 6 Ponovno postavite bateriju. Pogledajte „Ponovno postavljanje baterije“ na stranici 11.

Uklanjanje okvira zaslona



UPOZORENJE: Prije rada na unutrašnjosti računala pročitajte sigurnosne upute koje ste dobili s računalom i slijedite korake u „Prije nego počnete“ na stranici 7. Nakon rada na računalu, slijedite upute u „Nakon rada na unutrašnjosti računala“ na stranici 9. Za dodatne sigurnosne informacije pogledajte na početnoj stranici za sukladnost sa zakonskim odredbama na [dell.com/regulatory_compliance](https://www.dell.com/regulatory_compliance).

Pregradnje

- 1 Uklonite bateriju. Pogledajte „Uklanjanje baterije“ na stranici 10.
- 2 Slijedite upute od korak 1 do korak 2 u „Uklanjanje memorijskog(ih) modula“ na stranici 12.
- 3 Uklonite sklop tvrdog pogona. Pogledajte „Uklanjanje sklopa tvrdog pogona“ na stranici 18.
- 4 Uklonite sklop optičkog pogona. Pogledajte „Uklanjanje sklopa optičkog pogona“ na stranici 15.
- 5 Uklonite tipkovnicu. Pogledajte „Uklanjanje tipkovnice“ na stranici 21.
- 6 Uklonite sklop oslonca za ruku. Pogledajte „Uklanjanje oslonca za ruku“ na stranici 24.
- 7 Uklonite sklop zaslona. Pogledajte „Uklanjanje sklopa zaslona“ na stranici 51.

Postupak

- 1 Pritisnite pokrove šarke na bočnim stranama i podignite pokrove šarki kako biste ih uklonili iz sklopa zaslona.



1 pokrovi šarki (2)

- 2 Vrhovima prstiju pažljivo odvojite unutarnji rub okvira zaslona.
- 3 Uklonite okvir zaslona sa stražnjeg pokrova zaslona.



1 Okvir zaslona

Ponovno postavljanje okvira zaslona



UPOZORENJE: Prije rada na unutrašnjosti računala pročitajte sigurnosne upute koje ste dobili s računalom i slijedite korake u „Prije nego počnete“ na stranici 7. Nakon rada na računalu, slijedite upute u „Nakon rada na unutrašnjosti računala“ na stranici 9. Za dodatne sigurnosne informacije pogledajte na početnoj stranici za sukladnost sa zakonskim odredbama na dell.com/regulatory_compliance.

Postupak

- 1 Poravnajte okvir zaslona sa stražnjim poklopcem zaslona i lagano umetnite okvir zaslona na mjesto.
- 2 Poravnajte pokrove šarke s šarkama na sklopu zaslona i umetnite pokrove šarke na mjesto.

Nakon zamjene

- 1 Ponovno postavite sklop zaslona. Pogledajte „Ponovno postavljanje sklopa zaslona“ na stranici 54.
- 2 Ponovno postavite sklop oslonca za ruku. Pogledajte „Ponovno postavljanje oslonca za ruku“ na stranici 27.
- 3 Ponovno postavite tipkovnicu. Pogledajte „Ponovno postavljanje tipkovnice“ na stranici 23.
- 4 Ponovno postavite sklop optičkog pogona. Pogledajte „Ponovno postavljanje sklopa optičkog pogona“ na stranici 17.
- 5 Ponovno postavite sklop tvrdog pogona. Pogledajte „Ponovno postavljanje sklopa tvrdog diska“ na stranici 20.
- 6 Slijedite upute od korak 3 i korak 4 u „Ponovno postavljanje memorijskog(-ih) modula“ na stranici 14.
- 7 Ponovno postavite bateriju. Pogledajte „Ponovno postavljanje baterije“ na stranici 11.

Uklanjanje šarki zaslona



UPOZORENJE: Prije rada na unutrašnjosti računala pročitajte sigurnosne upute koje ste dobili s računalom i slijedite korake u „Prije nego počnete“ na stranici 7. Nakon rada na računalu, slijedite upute u „Nakon rada na unutrašnjosti računala“ na stranici 9. Za dodatne sigurnosne informacije pogledajte na početnoj stranici za sukladnost sa zakonskim odredbama na dell.com/regulatory_compliance.

Predradnje

- 1 Uklonite bateriju. Pogledajte „Uklanjanje baterije“ na stranici 10.
- 2 Slijedite upute od korak 1 do korak 2 u „Uklanjanje memorijskog(ih) modula“ na stranici 12.
- 3 Uklonite sklop tvrdog pogona. Pogledajte „Uklanjanje sklopa tvrdog pogona“ na stranici 18.
- 4 Uklonite sklop optičkog pogona. Pogledajte „Uklanjanje sklopa optičkog pogona“ na stranici 15.
- 5 Uklonite tipkovnicu. Pogledajte „Uklanjanje tipkovnice“ na stranici 21.
- 6 Uklonite sklop oslonca za ruku. Pogledajte „Uklanjanje oslonca za ruku“ na stranici 24.
- 7 Uklonite sklop zaslona. Pogledajte „Uklanjanje sklopa zaslona“ na stranici 51.
- 8 Uklonite okvir zaslona. Pogledajte „Uklanjanje okvira zaslona“ na stranici 55.

Postupak

- 1 Uklonite vijke koji pričvršćuju šarke zaslona za ploču zaslona.
- 2 Podignite ploču zaslona sa stražnjeg pokrova zaslona.



1 vijci (8)

2 šarke zaslona (2)

Ponovno postavljanje šarki zaslona



UPOZORENJE: Prije rada na unutrašnjosti računala pročitajte sigurnosne upute koje ste dobili s računalom i slijedite korake u „Prije nego počnete“ na stranici 7. Nakon rada na računalu, slijedite upute u „Nakon rada na unutrašnjosti računala“ na stranici 9. Za dodatne sigurnosne informacije pogledajte na početnoj stranici za sukladnost sa zakonskim odredbama na dell.com/regulatory_compliance.

Postupak

- 1 Poravnajte otvore za vijke na šarki zaslona s otvorima za vijke na stražnjem pokrovu zaslona.
- 2 Ponovno postavite vijke koji šarke zaslona pričvršćuju za stražnji pokrov zaslona.

Nakon zamjene

- 1 Ponovno postavite okvir zaslona. Pogledajte „Ponovno postavljanje okvira zaslona“ na stranici 57.
- 2 Ponovno postavite sklop zaslona. Pogledajte „Ponovno postavljanje sklopa zaslona“ na stranici 54.
- 3 Ponovno postavite sklop oslonca za ruku. Pogledajte „Ponovno postavljanje oslonca za ruku“ na stranici 27.
- 4 Ponovno postavite tipkovnicu. Pogledajte „Ponovno postavljanje tipkovnice“ na stranici 23.
- 5 Ponovno postavite sklop optičkog pogona. Pogledajte „Ponovno postavljanje sklopa optičkog pogona“ na stranici 17.
- 6 Ponovno postavite sklop tvrdog pogona. Pogledajte „Ponovno postavljanje sklopa tvrdog diska“ na stranici 20.
- 7 Slijedite upute od korak 3 i korak 4 u „Ponovno postavljanje memorijskog(-ih) modula“ na stranici 14.
- 8 Ponovno postavite bateriju. Pogledajte „Ponovno postavljanje baterije“ na stranici 11.

Uklanjanje ploče zaslona



UPOZORENJE: Prije rada na unutrašnjosti računala pročitajte sigurnosne upute koje ste dobili s računalom i slijedite korake u „Prije nego počnete“ na stranici 7. Nakon rada na računalu, slijedite upute u „Nakon rada na unutrašnjosti računala“ na stranici 9. Za dodatne sigurnosne informacije pogledajte na početnoj stranici za sukladnost sa zakonskim odredbama na dell.com/regulatory_compliance.

Predradnje

- 1 Uklonite bateriju. Pogledajte „Uklanjanje baterije“ na stranici 10.
- 2 Slijedite upute od korak 1 do korak 2 u „Uklanjanje memorijskog(ih) modula“ na stranici 12.
- 3 Uklonite sklop tvrdog pogona. Pogledajte „Uklanjanje sklopa tvrdog pogona“ na stranici 18.
- 4 Uklonite sklop optičkog pogona. Pogledajte „Uklanjanje sklopa optičkog pogona“ na stranici 15.
- 5 Uklonite tipkovnicu. Pogledajte „Uklanjanje tipkovnice“ na stranici 21.
- 6 Uklonite sklop oslonca za ruku. Pogledajte „Uklanjanje oslonca za ruku“ na stranici 24.
- 7 Uklonite sklop zaslona. Pogledajte „Uklanjanje sklopa zaslona“ na stranici 51.
- 8 Uklonite okvir zaslona. Pogledajte „Uklanjanje okvira zaslona“ na stranici 55.
- 9 Uklonite šarke zaslona. Pogledajte „Uklanjanje šarki zaslona“ na stranici 58.

Postupak

- 1 Uklonite vijke koji ploču zaslona pričvršćuju za stražnji pokrov zaslona.
- 2 Pažljivo podignite ploču zaslona i okrenite.

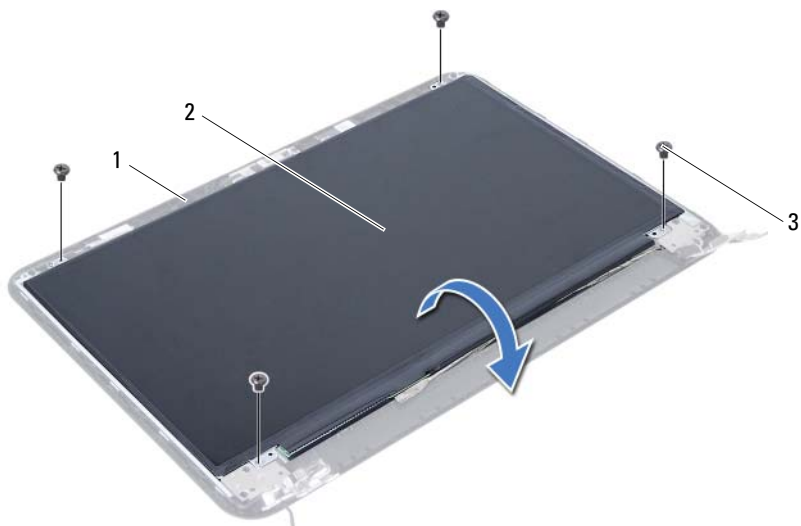

1 stražnji pokrov zaslona

2 ploča zaslona

3 vijci (4)

- 3 Odlijepite traku koja je zalijepljena preko kabela zaslona.
- 4 Odspojite kabel zaslona iz priključka na ploči zaslona.

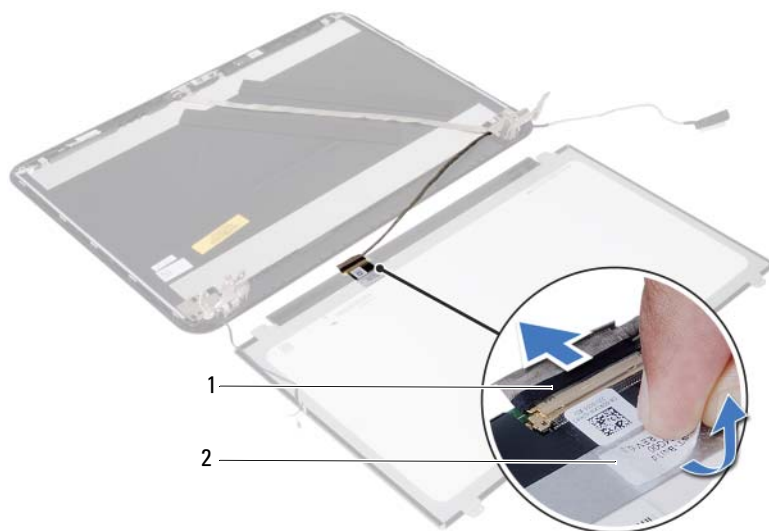

1 kabel zaslona

2 traka

Ponovno postavljanje ploče zaslona



UPOZORENJE: Prije rada na unutrašnjosti računala pročitajte sigurnosne upute koje ste dobili s računalom i slijedite korake u „Prije nego počnete“ na stranici 7. Nakon rada na računalu, slijedite upute u „Nakon rada na unutrašnjosti računala“ na stranici 9. Za dodatne sigurnosne informacije pogledajte na početnoj stranici za sukladnost sa zakonskim odredbama na dell.com/regulatory_compliance.

Postupak

- 1 Kabel zaslona ukopčajte u priključak na ploči zaslona.
- 2 Zalijepite traku koja pričvršćuje kabel zaslona.
- 3 Lagano postavite ploču zaslona na stražnji pokrov zaslona.
- 4 Poravnajte otvore za vijke na ploči zaslona s otvorima za vijke na stražnjem pokrovu zaslona.
- 5 Ponovno postavite vijke koji ploču zaslona pričvršćuju za stražnji pokrov zaslona.

Nakon zamjene

- 1 Ponovno postavite šarke zaslona. Pogledajte „Ponovno postavljanje šarki zaslona“ na stranici 60.
- 2 Ponovno postavite okvir zaslona. Pogledajte „Ponovno postavljanje okvira zaslona“ na stranici 57.
- 3 Ponovno postavite sklop zaslona. Pogledajte „Ponovno postavljanje sklopa zaslona“ na stranici 54.
- 4 Ponovno postavite sklop oslonca za ruku. Pogledajte „Ponovno postavljanje oslonca za ruku“ na stranici 27.
- 5 Ponovno postavite tipkovnicu. Pogledajte „Ponovno postavljanje tipkovnice“ na stranici 23.
- 6 Ponovno postavite sklop optičkog pogona. Pogledajte „Ponovno postavljanje sklopa optičkog pogona“ na stranici 17.
- 7 Ponovno postavite sklop tvrdog pogona. Pogledajte „Ponovno postavljanje sklopa tvrdog diska“ na stranici 20.
- 8 Slijedite upute od korak 3 i korak 4 u „Ponovno postavljanje memorijskog(-ih) modula“ na stranici 14.
- 9 Ponovno postavite bateriju. Pogledajte „Ponovno postavljanje baterije“ na stranici 11.

Uklanjanje modula kamere



UPOZORENJE: Prije rada na unutrašnjosti računala pročitajte sigurnosne upute koje ste dobili s računalom i slijedite korake u „Prije nego počnete“ na stranici 7. Nakon rada na računalu, slijedite upute u „Nakon rada na unutrašnjosti računala“ na stranici 9. Za dodatne sigurnosne informacije pogledajte na početnoj stranici za sukladnost sa zakonskim odredbama na dell.com/regulatory_compliance.

Predradnje

- 1 Uklonite bateriju. Pogledajte „Uklanjanje baterije“ na stranici 10.
- 2 Slijedite upute od korak 1 do korak 2 u „Uklanjanje memorijskog(ih) modula“ na stranici 12.
- 3 Uklonite sklop tvrdog pogona. Pogledajte „Uklanjanje sklopa tvrdog pogona“ na stranici 18.
- 4 Uklonite sklop optičkog pogona. Pogledajte „Uklanjanje sklopa optičkog pogona“ na stranici 15.
- 5 Uklonite tipkovnicu. Pogledajte „Uklanjanje tipkovnice“ na stranici 21.
- 6 Uklonite sklop oslonca za ruku. Pogledajte „Uklanjanje oslonca za ruku“ na stranici 24.
- 7 Uklonite sklop zaslona. Pogledajte „Uklanjanje sklopa zaslona“ na stranici 51.
- 8 Uklonite okvir zaslona. Pogledajte „Uklanjanje okvira zaslona“ na stranici 55.

Postupak

- 1 Uklonite vijak koji pričvršćuje modul kamere na stražnji poklopac zaslona.
- 2 Isključite kabel kamere iz priključka na modulu kamere.
- 3 Odlijepite traku koja pričvršćuje modul kamere na stražnji poklopac zaslona.
- 4 Podignite modul kamere sa stražnjeg poklopca zaslona.

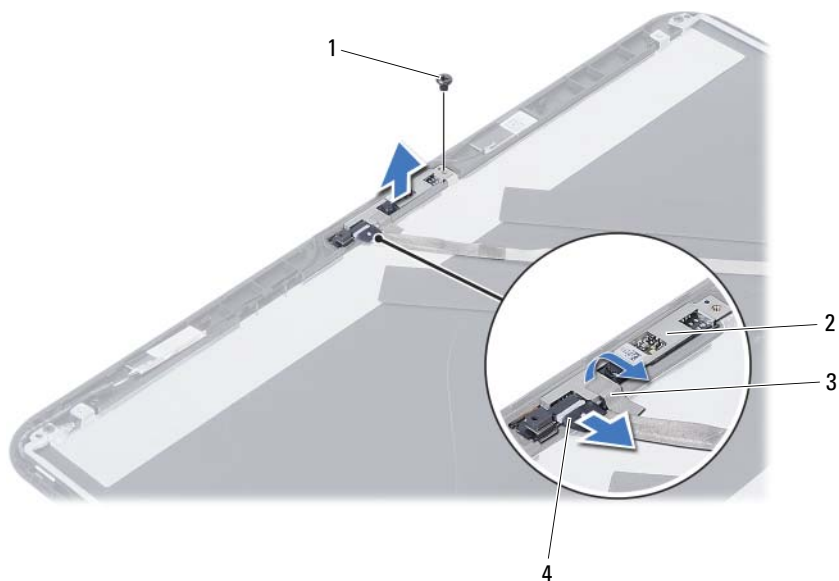

1	vijak	2	modul kamere
3	traka	4	kabel kamere

Ponovno postavljanje modula kamere



UPOZORENJE: Prije rada na unutrašnjosti računala pročitajte sigurnosne upute koje ste dobili s računalom i slijedite korake u „Prije nego počnete“ na stranici 7. Nakon rada na računalu, slijedite upute u „Nakon rada na unutrašnjosti računala“ na stranici 9. Za dodatne sigurnosne informacije pogledajte na početnoj stranici za sukladnost sa zakonskim odredbama na dell.com/regulatory_compliance.

Postupak

- 1 Poravnajte modul kamere na stražnjem poklopcu zaslona.
- 2 Ponovno postavite vijak koji pričvršćuje modul kamere na stražnji poklopac zaslona.
- 3 Zalijepite traku koja pričvršćuje modul kamere na stražnji poklopac zaslona.
- 4 Priključite kabel kamere na priključak na modulu kamere.

Nakon zamjene

- 1 Ponovno postavite okvir zaslona. Pogledajte „Ponovno postavljanje okvira zaslona“ na stranici 57.
- 2 Ponovno postavite sklop zaslona. Pogledajte „Ponovno postavljanje sklopa zaslona“ na stranici 54.
- 3 Ponovno postavite sklop oslonca za ruku. Pogledajte „Ponovno postavljanje oslonca za ruku“ na stranici 27.
- 4 Ponovno postavite tipkovnicu. Pogledajte „Ponovno postavljanje tipkovnice“ na stranici 23.
- 5 Ponovno postavite sklop optičkog pogona. Pogledajte „Ponovno postavljanje sklopa optičkog pogona“ na stranici 17.
- 6 Ponovno postavite sklop tvrdog pogona. Pogledajte „Ponovno postavljanje sklopa tvrdog diska“ na stranici 20.
- 7 Slijedite upute od korak 3 i korak 4 u „Ponovno postavljanje memorijskog(-ih) modula“ na stranici 14.
- 8 Ponovno postavite bateriju. Pogledajte „Ponovno postavljanje baterije“ na stranici 11.

Ažuriranje BIOS-a Flash postupkom

BIOS će možda biti potrebno ažurirati kada ažuriranje bude dostupno ili prilikom zamjene matične ploče. Za ažuriranje BIOS-a:

- 1 Uključite računalo.
- 2 Idite na **dell.com/support**.
- 3 Ako imate servisnu oznaku, upišite u računalo servisnu oznaku i kliknite na **Pošalji**.
Ako nemate servisnu oznaku računala, kliknite na **Detektiraj servisnu oznaku** kako biste dopustili automatsko detektiranje servisne oznake računala.
 **NAPOMENA:** Ako servisna oznaka ne može biti detektirana automatski, odaberite svoj proizvod pod kategorijama proizvoda.
- 4 Kliknite na **Upravljački programi i preuzimanje**.
- 5 U padajućem izborniku **Operacijski sustav**, odaberite operacijski sustav koji je instalirana na vašem računalu.
- 6 Kliknite na **BIOS**.
- 7 Kliknite na **Preuzmi datoteku** za preuzimanje najnovije verzije BIOS-a za vaše računalo.
- 8 Na sljedećoj stranici odaberite **Jedna datoteka za preuzimanje** i kliknite na **Nastavi**.
- 9 Spremite datoteku po završetku preuzimanja, navigirajte u mapu gdje ste spremili BIOS datoteku za ažuriranje.
- 10 Dva puta kliknite ikonu datoteke za ažuriranje BIOS-a i slijedite upute na zaslону.